

取扱説明書

CO-09

フローズ (flows)

日本国内専用 Use only in Japan

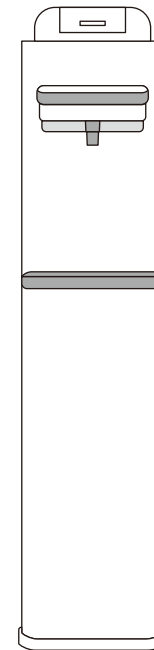

もくじ

● 安全上の注意	
・ 設置について	2-3
・ 使用について	4-7
● 各部名称	8-9
● 設置の仕方	10-11
● ご使用にあたり	
・ お水の出し方	12-14
・ ロックについて	15-17
・ エコモードについて	18
● 水受けトレイについて	19-20
● 給水タンクについて	
・ お水の入れ方	20
・ 給水タンクのお手入れについて	21
● フィルターについて	
・ フィルター交換の目安	22
・ フィルターの交換方法	22-24
・ フィルター水受けトレイについて	24
● 小物ポケットについて	25
● 水抜きについて	25
● お手入れの仕方	26-27
● 故障かなと思ったら	28-30
● 仕様	31

ご使用前に必ずこの「取扱説明書」をお読みいただき、正しくお使いください。特に「安全上の注意」は必ずお読みください。お読みになった後は、大切に保管していただき、取扱いのわからないときや、不具合が生じたときにお役立てください。

発売元

株式会社コスモライフ

〒675-0032 兵庫県加古川市加古川町備後 358-1



安全上の注意 必ずお守りください

お使いになる人や他の人への危害と財産の損害を防ぐために、お守りいただくことを説明しています。「表示の説明」は、誤った取扱いをしたときに生じる危害、損害の程度の区分を説明し、「図記号の説明」は図記号の意味を示しています。

表示の説明

- 警告** 「死亡または重傷^{※1}を負う可能性がある内容」を示します。
- 注意** 「軽傷^{※2}を負うことや、物的損害^{※3}が発生する可能性がある内容」を示します。







図記号の説明

-  中の絵や近くで、してはいけないこと（禁止）を示します。
-  中の絵や近くで、しなければならないこと（指示）を示します。
-  中の絵や近くで、注意を促す内容を示します。

※1. 重傷とは、失明やけが・やけど（高温・低温）・感電・骨折・中毒などで後遺症が残るもの、及び治療に入院や長期の通院を要するものをさします。
 ※2. 軽傷とは、治療に入院や長期の通院を要さないけが・やけど・感電などをさします。
 ※3. 物的損害とは、家屋・家財、及び家畜・ペットなどにかかわる拡大損害をさします。



設置について

警告 誤った取扱いをすると、人が死亡または重傷を負う可能性が想定されるもの

-  ● 電源は AC100V(50/60Hz) 以外使用しない
 - ・延長コードの使用やタコ足配線は、火災・感電の原因。
-  ● 可燃ガスの漏れる恐れがある場所や、シンナー等の揮発性の高い溶剤等を近くで使用しない
 - ・爆発・火災の原因。
-  ● 電源コードを傷つけたり、引っ張ったり、ねじったり、上に重いものを載せたり、加工、加熱しない
-  ● 電源プラグ、コンセントにホコリが付着していないか確認し、コンセントに電源プラグを確実に挿し込む
 - ・火災・感電の原因。
-  ● 日本国内のみで使用してください
-  ● アース線を確実に接続する
 - ・ご使用中の電化製品のアース線と一緒に共有接続していただけでも問題ありませんが、ガス管・水道管・避雷針・電話回線のアース線とは共有接続しないでください。法令で禁止されております。お近くの電気店へご相談ください。
-  ● 電源コードを束ねたまま、使用しない
 - ・発熱の原因。

- 設置場所**
- 凍結の恐れがある場所に設置しない
 - 直射日光に当たらず、高温多湿でない場所に設置する
 - ウォーターサーバーが安定するように設置する
 - 水平で丈夫な場所（ウォーターサーバー本体手前 30cm 含む）
 - じゅうたん、たたみ、塩化ビニール製床材などの上には設置しない
 - ウォーターサーバーの下に板、じゅうたん、ブロックなどを敷かない
 - ・ 振動・騒音・転倒によるけが・感電・火災の原因。





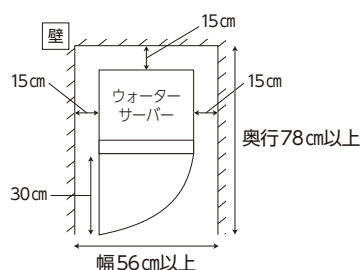
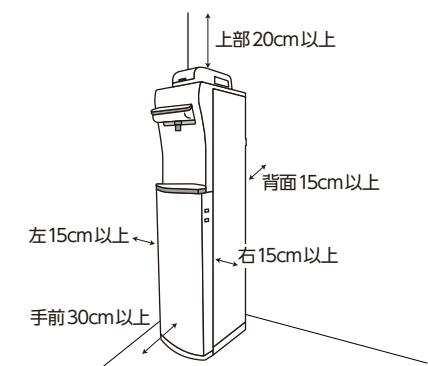

設置スペース

-  ● ウォーターサーバーの背面及び両側面は 15cm 以上離して設置する
 - ・熱がこもり、機器の機能が低下する原因。
-  ● ウォーターサーバーの手前 30cm の範囲には障害物は置かない（じゅうたん、ホットカーペットなども同様です）
 - ・故障・破損の原因。
-  ● 左側面（扉側）+15cm は扉の開け閉めの為に必要な空間です

必要水平域は幅 56cm × 奥行 78cm です
 ※図は必要最小設置寸法です







注意 誤った取扱いをすると、人が損害を負う可能性が想定される、または物的損害の発生が想定されるもの

-  ● ウォーターサーバーの移動は必ず 2 名以上で行う
 - ・本体が転倒して、けがの原因。
-  ● 傷つきやすい床の上で、ウォーターサーバーを引きずらない
 - ・床に傷をつける原因。
-  ● ストープなど熱源の近くや機器に水がかかる場所には設置しない
 - ・機器の変形・機能の低下・漏電の原因。
-  ● ウォーターサーバーは直射日光が当たらず、高温多湿でない場所に設置する
 - ・屋内専用機器のため、屋外に設置しない
 - ・機器本体の性能を損なう原因。
-  ● ウォーターサーバーが届いたとき、移動したときはすぐに電源を入れない
 - 冷媒ガスを安定させるため、1 時間程度経ってから電源を入れる
 - ・冷却不良を起こす原因。（一般的な冷蔵庫と同じです）
-  ● 設置後、ウォーターサーバーの内部や蛇口からの水漏れがないか確認する
 - わずかな水漏れがある場合でも使用を中止する
 - ・火災・感電の原因。
-  ● 水道水を充填する前に、電源プラグをコンセントに挿し込まない
 - ・機器の機能の低下・故障の原因。









安全上の注意 (つづき)

使用について

警告 誤った取扱いをすると、人が死亡または重傷を負う可能性が想定されるもの

-  ● 電源プラグに濡れた手で触れない
コンセントに水をかけない
電源コードを持って電源プラグを引き抜かない
傷んだ電源プラグやゆるんだコンセントは使わない
・感電・断線やショートによる火災の原因。
-  ● 背面の放熱板（配管）を傷つけない・故障・発火・爆発の原因。
● 本体や内部に水をかけない・火災・漏電の原因。
● 背面パネルから棒や指を入れない・放熱板による、やけど・感電の原因。
-  ● 焦げ臭い等の異常がある場合は、すぐに電源プラグを抜く
・感電・火災の原因。
-  ● ウォーターサーバーのお手入れや移動の際は、電源プラグを抜いてから行う
・感電・やけどの原因。
-  ● ウォーターサーバー・フィルターの分解・修理・改造・再利用をしない
また、故意に破損させない
・感電・水漏れの原因。不当な改造や修理による故障・事故については保証いたしかねます。
-  ● 給水タンクの上に物を載せない・異物混入・感電・火災・故障・破損の原因。
● ウォーターサーバーに乗ったり、ぶら下がったりしない
寄りかかったり、揺すったり、傾けたりしない
・機器の変形・機能の低下をまねいたり、本体が転倒して、けが・感電・火災の原因。
● ウォーターサーバーは小さなお子さまなど取扱いに不慣れな方だけで使用したり、
乳幼児に触れさせたりしない・感電・けが・やけどの原因。

注意 誤った取扱いをすると、人が損害を負う可能性が想定される、
または物的損害の発生が想定されるもの

-  ● 背面の放熱板（配管）に手足が触れないように注意する
※効率的に放熱を行うため、背面や側面が熱を帯びることがあります
・けが・やけどの原因。
- ウォーターサーバーの角部、扉の角部に注意し、衝突などしないように注意する
・小さなお子さまが頭をぶつけて、けがをする原因。
-  ● 温水は高温のため、やけどに十分注意する
・ロック機能がありますが、お子さまが温水に触れないように注意してください。
-  ● 日本の水道水の水質基準に適合した水以外を充填しない
・体調を損なったり、故障の原因。
-  ● 通常使用時は、電源プラグを挿したままにする
・水質変化による不快な匂いの原因。
-  ● 水以外の飲み物を充填しない・故障の原因。
● 水道からにごり水や赤水が出た場合、その水を充填しない・フィルター劣化の原因。
● 温水（35℃以上）を充填しない・故障の原因。
● 浄水を養魚用に使わない・金魚など養魚用への適性は保証できません。
● ウォーターサーバーに貼り付けてあるシール類をはがさない・感電・けが・やけどの原因。
-  ● ウォーターサーバー背面の放熱板（配管）、また電源プラグなどのホコリは必ず定期的に取り除く
・機器の機能の低下・火災などの原因。
-  ● ウォーターサーバーのトップカバーをお手入れする際、キッチンペーパーやアルコールティッシュなどで行う・故障や匂いなど発生の原因。
※洗剤は使用しないでください
- ウォーターサーバー本体のお手入れの際、スチームクリーナー・食器乾燥機を使用しない・キズ・割れ・変形・変色・故障の原因。
-  ● 蛇口は清潔なブラシなどで汚れを落とし、清潔に保つ・一般細菌が繁殖する原因。
● 浄水した水はなるべく早く使用する・体調を損なったり、臭いの原因。
-  ● 背面の非常用電源ユニット接続口に、非常用電源ユニット以外の機器を絶対に接続しない
※ウォーターサーバー本体の接続口・Bユニットの接続口のどちらにも接続しないでください
・ウォーターサーバー本体または、接続した機器の故障・事故の原因。
※上記による故障・事故については、当社は一切責任を負いません

安全上の注意 (つづき)

⚠ 注意 誤った取扱いをすると、人が損害を負う可能性が想定される、または物的損害の発生が想定されるもの

浄水を正しくお使いいただくために

浄水は消毒(殺菌)用の塩素が取り除かれた水ですので、一般細菌が浄水や蛇口などに付着・増殖する場合がございます。下記注意事項をよくお読みの上、正しくお使いください。



フィルターを他の製品へ装着して使用しないでください。

禁止

弊社純正品のフィルター以外を使用しないでください。

フィルターを取外した状態で使用しないでください。

浄水時はフィルターを取外さないでください。



強制

初めてウォーターサーバーを使うときは、温水・常温水・冷水をそれぞれコップに5～6杯程度捨ててください。

毎日の使い始めはコップ2杯程度捨ててからお使いください。



強制

2日以上使わなかった場合、常温水を1分ほど流してからお使いください。

- 捨て水は植物の水やりなどにお使いください。
- 電源プラグはコンセントに挿したままにしてください。



強制

フィルターAとBは必ず同時に交換してください。

適切なる過性能を維持するため、定期でお届けしたフィルターは必ずその都度交換してください。

- フィルター交換は22ページの交換方法に従って行ってください。
- フィルター性能に応じて、定期的にフィルターをお届けします。フィルター到着後は速やかに交換してください。

フィルターは未使用の状態でも臭い等を吸着する場合がありますため、お届けごとに交換し使用してください。

- 未開封の状態でのフィルターの使用期限はございません。ただし、未開封の状態でも臭い等を吸着する場合がありますので、お届けごとに交換し使用してください。



強制

使い終わったフィルターは、フィルター内の水を捨て各自治体の規則に基づき処分してください。

- 材質 [フィルターA] ポリプロピレン [フィルターB] ポリプロピレン・ABS
ろ過材 [フィルターA] 活性炭・不織布・ATS (イオン交換樹脂) [フィルターB] 活性炭・不織布・中空糸膜 (ポリスルホン)

凍結の恐れがある場所に保管しないでください。

おいしいお水をお使いいただくために



注意
給水タンクについて



強制

直射日光が当たる場所に設置しないでください。

給水タンクのフタを開けっ放しにしないでください。

- 虫や異物が混入する恐れがあります。



強制

給水タンクは定期的に洗浄してください。

- 給水タンクの外・内部を中性洗剤で柔らかいスポンジなどを使用して洗浄してください。
- 研磨剤・スチームクリーナー・食器乾燥機を使用しないでください。
- 洗剤が残らないように十分すすいでください。
- 給水タンクのお手入れは21ページを参照ください。

給水タンクの水は3日ごとに入れ換えてください。

- 水道水を注ぎ足して使用する場合も、3日ごとに水を全部捨てて、入れ換えてください。
- 給水タンクは3日ごとに洗浄し、乾燥させてください。

3日以上使用しない場合は、給水タンクを空にしてください。

各部名称

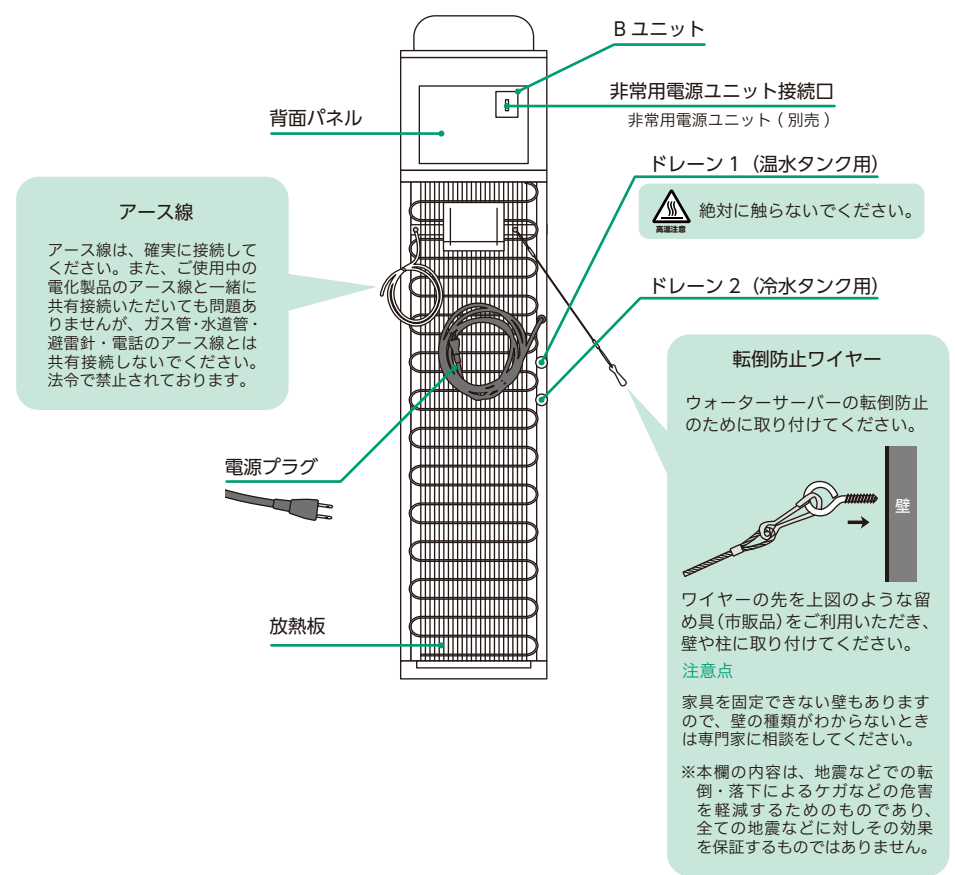
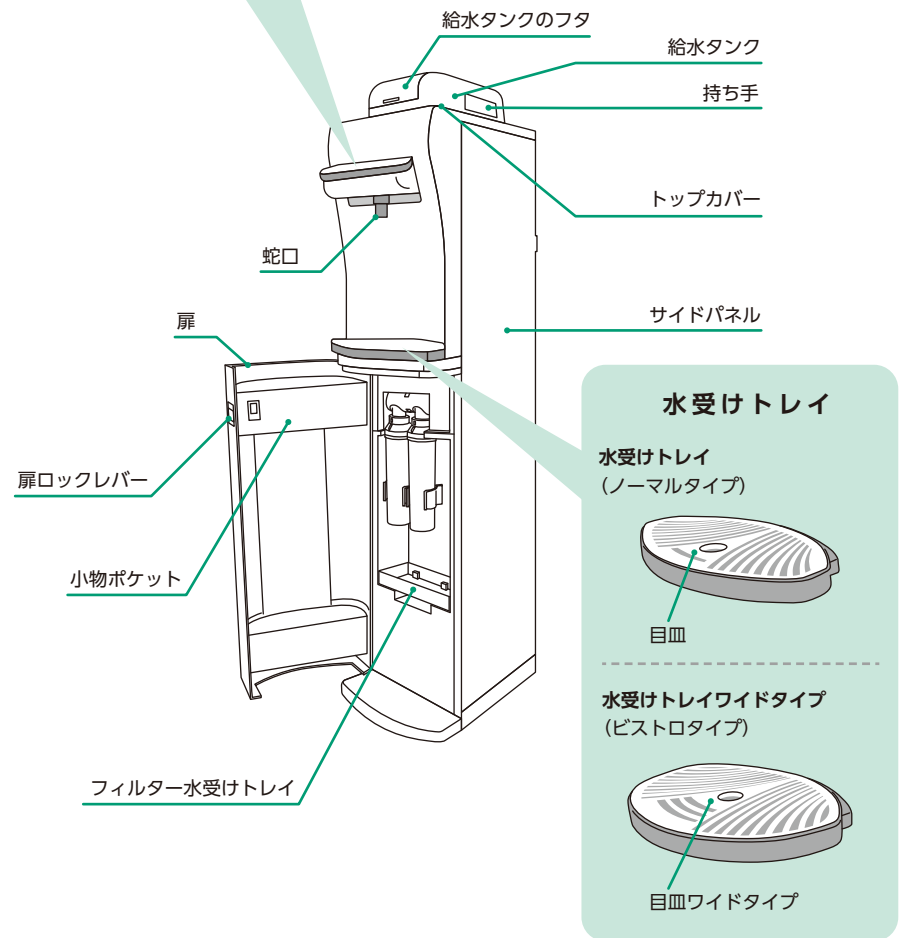
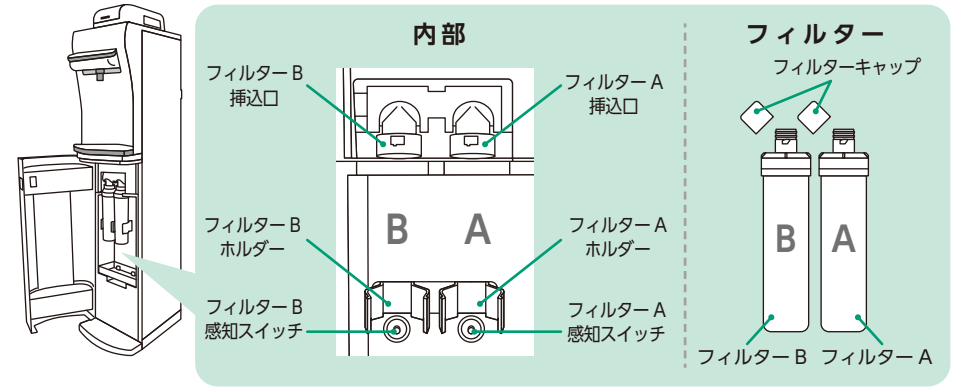
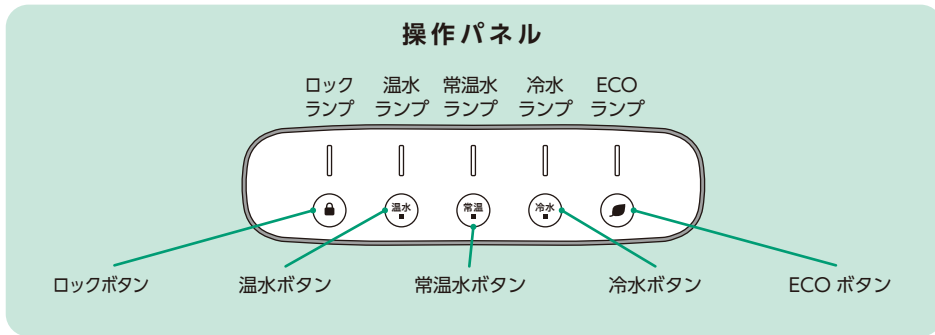

設置の仕方

⚠ 電源プラグは、まだ入れないでください。
必ずお水を入れてから電源プラグをコンセントに挿し込んでください。

ウォーターサーバーが届いたとき、または移動したときは、すぐに電源を入れないでください。

一般的な冷蔵庫と同じで、冷媒ガスを安定させるため、1時間程度経ってから電源を入れるようにしてください。

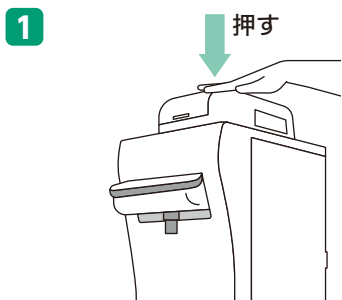
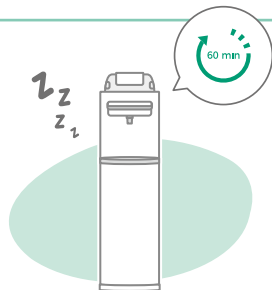

注意
ウォーターサーバー配送時に給水タンクが浮いてしまうことがあるため、確実に押し込んでください。

給水タンクを押し込んでください。



給水タンクのフタを開けて、水差しなどでお水を入れてください。

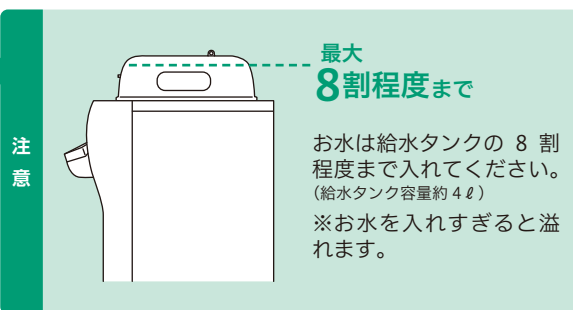

電源プラグをコンセントに挿し込んでください。
※操作パネルのすべてのランプが点滅します。



モーターが動き出し、内部タンクへお水が入り始めます。操作パネルのランプが「点滅」から「点灯」に変わるまで、給水タンクにお水を入れ続けてください。

5 お水が利用できるようになるまで（設置時のみ）

常温水…	約 10 分後
温水…	約 30 分後
冷水…	約 60 分後

利用可能

※温水・冷水は、設定温度に達するまで時間がかかります。

※お水の出し方や、ロックの方法については、12 ページ~をご覧ください。

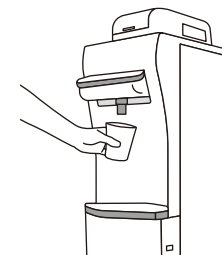

6 日々の使用について

常温水ボタンのランプが点滅したときは

内部タンクの水位が下がった状態が維持されると、モーター音が停止し、常温水ボタンのランプが点滅します。給水タンクにお水を注ぎ足してください。

詳しくは、▶ 20 ページ~をご覧ください。



フィルター交換について

フィルター性能に応じて、定期的にフィルターをお届けします。フィルター到着後は速やかに交換してください。

フィルター交換方法については、▶ 22 ページ~をご覧ください。

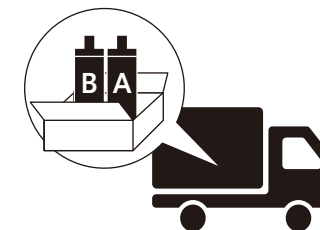

ご使用にあたり

お水の出し方

操作パネルの説明

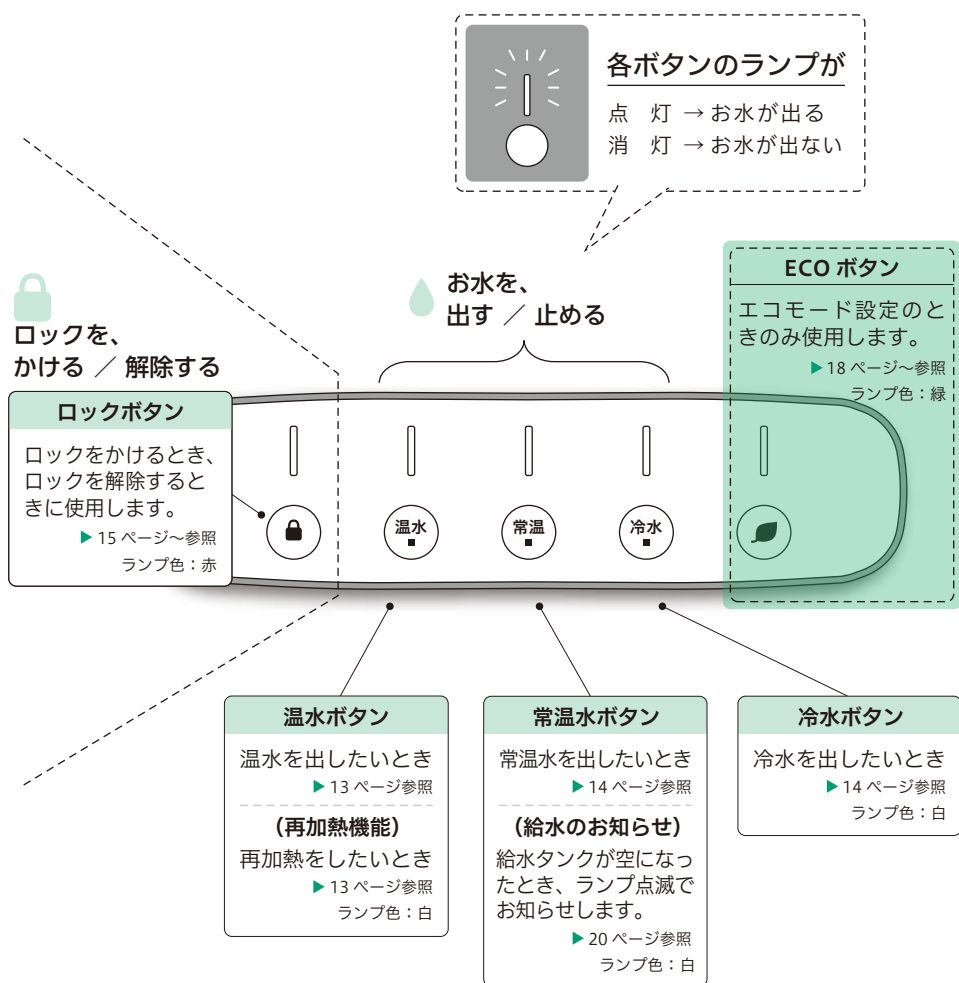

温水の出し方

- 3 秒間 長押し**

※初期状態は温水ロックがかかっています。

ロックボタンを 3 秒間押します。(ロックの解除)
- ピッ

ピッと音が鳴るとロックランプが消灯し、温水ランプが点灯します。
- 押し続ける**

温水ボタンを押す。押し続けている間、お湯が出ます。
- 離す**

ピタッ

温水ボタンを押すのを止めると、お湯が止まります。

もう一度、温水ロックをかけるには
 30 秒放置すると「温水ロック」がかかります。

注意 温水ロックがかかるまでの 30 秒間は温水が出る状態です。小さなお子さまがいる場合は、危険ですのでウォーターサーバーを離れる際には、必ずロックボタンを 1 回押してロックをかけてください。

再加熱の方法

温度が低いと感じたときにご利用ください。
 ※再加熱は、温水ボタンにロックがかかっている状態でしか動作しません。
 ※エコモード中は、再加熱できません。

- ロックボタンを 1 回押します。(ロックの作動)
- ランプ消灯

完全ロックになります。
- 3 秒間 長押し**

温水ボタンを 3 秒間押します。
- チカ チカ

温水ランプが点滅します。

ご使用にあたり (つづき)

5

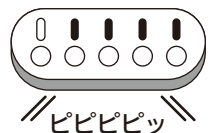

温水ランプが消灯し、ピピピッと音が鳴りましたら、再加熱完了です。

▶13ページの順序で温水を出してください。



再加熱中に他のボタンを押すと再加熱は止まります。再加熱を続けたい場合は、もう一度操作をやり直してください。

常温水の出し方

常温水ランプが点灯していることをご確認ください。

※常温水ランプが消灯(完全ロック状態)している場合は、ロックボタンを3秒間押し続けてロック解除をしてください。

1



常温水ボタンを1回押しすると常温水が出ます。

2



止めるときはもう一度常温水ボタンを押します。※1分間出し続けると自動的に止まります。

お鍋や大きい容器を使用する際は、水受けトレイワイドタイプをご使用ください。
▶水受けトレイの取替え方法は、19ページを参照ください。



冷水の出し方

冷水ランプが点灯していることをご確認ください。

※冷水ランプが消灯(完全ロック状態)している場合は、ロックボタンを3秒間押し続けてロック解除をしてください。

1

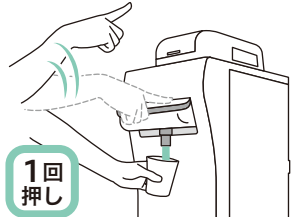

冷水ボタンを1回押しすると冷水が出ます。

2

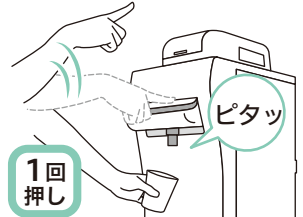

止めるときはもう一度冷水ボタンを押します。※1分間出し続けると自動的に止まります。

ロックについて

ロックには3つのモードがあります。

温水ロック	温水のみにロックをかける機能です。(初期設定)
完全ロック	温水・常温水・冷水、すべてにロックをかける機能です。
ロックフリー	温水・常温水・冷水、すべてロック解除のままを保持する機能です。

※初期状態は、温水ロック状態となっております。

温水ロック

温水のみにロックをかける機能です。

温水ロックをかける

温水ロック状態

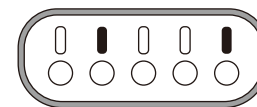

※温水ランプ消灯

温水・常温水・冷水いずれかを使用後または、ロックを解除した後、30秒放置すると「温水ロック」状態になります。

※電源を入れた直後の初期状態もこの「温水ロック」状態となります。

温水ロックを解除する

1



ロックボタンを3秒間押しします。

2

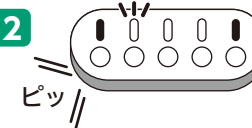

ピッと音が鳴り温水ランプが点灯したらロック解除になります。



もう一度、温水ロックをかけるには

30秒放置すると「温水ロック」がかかります。

注意 温水ロックがかかるまでの30秒間は温水が出る状態です。小さなお子さまがいる場合は、危険ですのでウォーターサーバーを離れる際には、必ずロックボタンを1回押し続けてロックをかけてください。

ご使用にあたり (つづき)

完全ロック

温水・常温水・冷水、すべてにロックをかける機能です。

完全ロックをかける

- 

1 ロックボタンを1回押します。
- 

2 温水・常温水・冷水ランプが消灯したらロック完了です。

完全ロックを解除する

- 

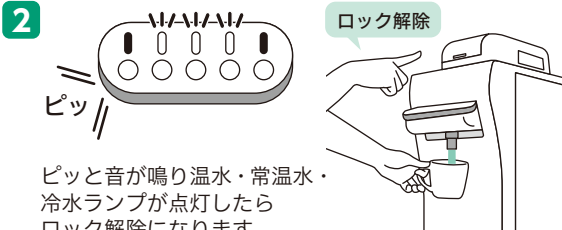
1 ロックボタンを3秒間押します。
- 

2 ピッと音が鳴り温水・常温水・冷水ランプが点灯したらロック解除になります。



ウォーターサーバーを離れる前に

必ずロックをかけてください。

注意 使用後しばらくは温水が出る状態が続きます。ウォーターサーバーを離れる場合は必ずロックボタンを1回押して完全ロックをかけてください。

※温水のロック解除後30秒放置すると自動的に温水ロックがかかりますが、小さなお子さまがいる場合は危険ですのでウォーターサーバーから離れる際は、必ず手動でロックをかけてください。

ロックフリー

温水・常温水・冷水、すべてロック解除のままを保持する機能です。

ロックフリーにする

- 

1 温水ロックの状態でもロックボタンと温水ボタンの2つを同時に5秒間押します。
- 

2 ピッピッと鳴って温水・常温水・冷水ランプが点灯したらロックフリー完了になります。



ウォーターサーバーをご利用の際は、熱湯にお気をつけください。小さなお子さま、不慣れな方の手に触れないようにしてください。

ロックフリーを解除する

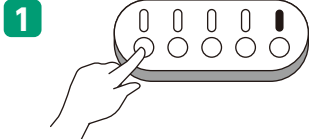
- 

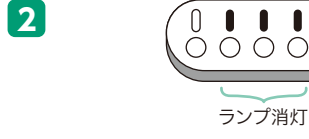
1 ロックボタンを1回押します。
 - 

2 温水・常温水・冷水ランプが消灯したら完全ロックになります。
- 完全ロック状態でキープしたい場合は、これで完了です。

【温水ロック (初期設定) にしたい場合は】

もう一度ロックボタンを3秒間押して、完全ロックを解除したあと、30秒放置すると「温水ロック」状態になります。



<火傷注意>

30秒間は温水が出る状態です。小さなお子さまがいる場合は、危険ですのでウォーターサーバーを離れる際には、必ずロックボタンを1回押してロックをかけてください。

ご使用にあたり (つづき)

エコモードについて

ECO ボタンを押すことで温水機能を一時的に停止し、消費電力を抑えることができる機能です。

エコモードを作動する

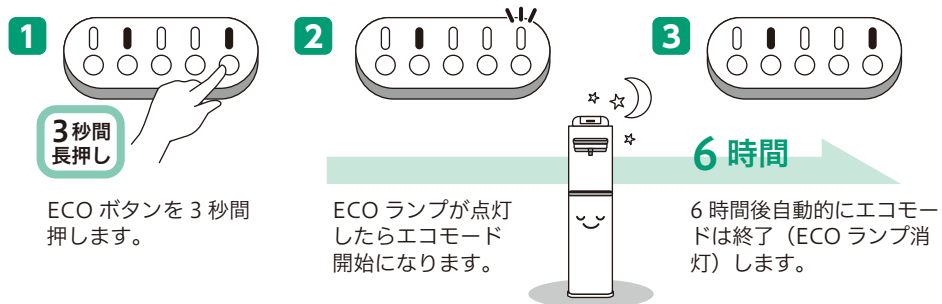

- エコモードはロックの状態、再加熱中にかかわらず作動します。
- エコモード作動時は温水の加熱が止まります。温水の温度は徐々に下がっていきますので、途中で温水を使用したいときはECO ボタンを1回押しエコモードを解除して、約30分経ってから使用してください。
- 約6時間後、エコモードが自動的に解除 (ECO ランプの消灯) されてから約30分後、温水が使用できます。
- 就寝前や、お出かけ前など長時間ウォーターサーバーを使用しない時間帯にエコモードを作動させることをお勧めします。
- エコモード中でも「常温水」「冷水」は通常通り使用できます。

寝る前など、ウォーターサーバーを使用しない時間帯がおすすめです。

エコモード作動中の6時間は温水が使用できません。



エコモードを解除する

エコモードを停止したい場合は、ECO ボタンを1回押ししてください。

エコモードを作動してから、6時間後にはエコモードが自動解除されます。

水受けトレイについて

水受けトレイはコンパクトサイズの「水受けトレイ」と、お鍋などの大きな容器を使用する時に便利な大きなサイズの「水受けトレイワイドタイプ」の2種類があります。

※必要に応じて使い分けてください。

水受けトレイ

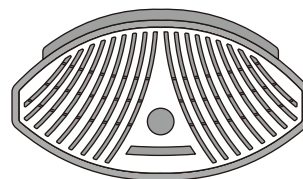

コップなどの小さな容器を使用する時

水受けトレイワイドタイプ

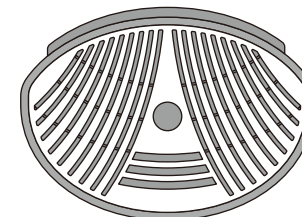

お鍋などの大きな容器を使用する時



トレイの面積を超える大きさの容器を使用すると、容器が落下する恐れがあります。

水受けトレイの取替え方法

水受けトレイの取外し方

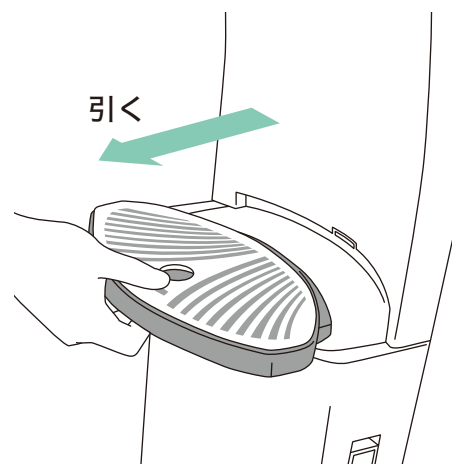

水受けトレイを持って水平に引くと外れます。
※水受けトレイワイドタイプも同じです。

水受けトレイについて (つづき)

水受けトレイの取付け方

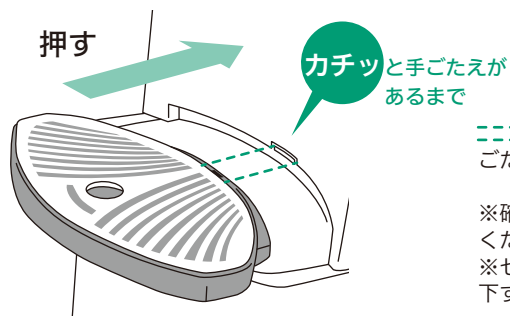

-----部分が合わさるようにして、カチッと手ごたえがあるまで水平に押し込んでください。

※確実にセットされているかどうか、確認してください。

※セットが不十分な場合、上に載せた容器が落下する恐れがあります。



注意

水受けトレイ・水受けトレイワイドタイプの上に乗ったり、体重をかけたりしないでください。また、水受けトレイ・水受けトレイワイドタイプの手前だけに物を載せたり、体重をかけたりしないでください。ウォーターサーバーの転倒・破損の原因となります。

給水タンクについて

お水の入れ方



注意

確認してください。

給水タンクが確実にセットされていないと、浄水が行えません。給水タンクを上から押して正しくセットされているか確認してください。



1

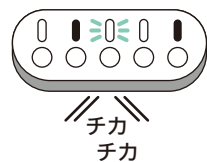

常温水ランプが点滅したら都度給水タンクにお水を入れてください。

2



ウォーターサーバーに給水タンクをセットした状態で水差しなどを利用してお水を入れてください。

3

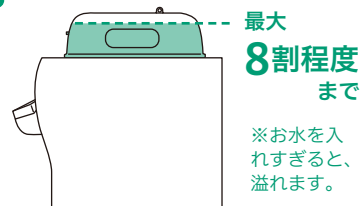

お水は給水タンクの8割程度まで入れてください。
※給水タンク容量約4ℓ

給水タンクのお手入れについて

1

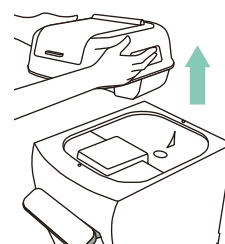

両サイドの持ち手を持って垂直に上げて取外してください。

※給水タンクには、お水が漏れないように逆止弁が付いていますが、数滴程度お水がこぼれる場合があります。

2

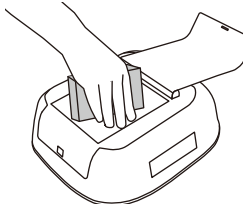

中性洗剤で内側を洗ってください。

※柔らかいスポンジを使用してください。
※研磨剤は使用しないでください。

3

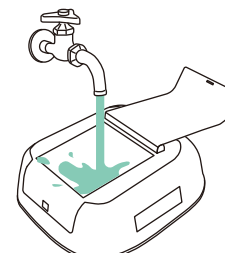

水道水でよくすすいでください。

4

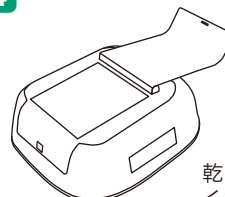

乾いたタオルで拭くなどして、よく乾かしてください。

5

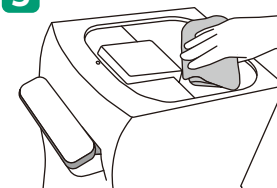

ウォーターサーバーのトップカバーをキッチンペーパーやアルコールティッシュなどで拭いてください。
※洗剤は使用しないでください。

給水タンクのセット方法

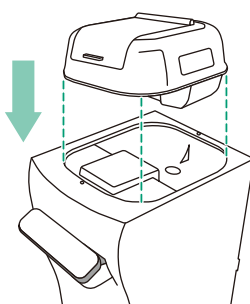

接続口が合うように、セットしてください。

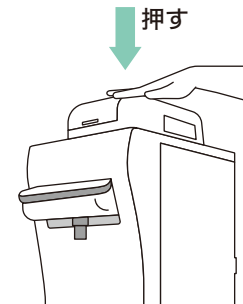

確実にセットするため、最後に給水タンクを押してください。

フィルターについて

フィルター交換の目安

定期的なフィルターをお届けします。

新しいフィルターが届いたら、すぐにフィルター交換をしてください。

すぐに交換

新しいフィルターが届いた時が交換時期です。

※フィルター性能に応じて、定期的なフィルターをお届けします。フィルター到着後は速やかに交換してください。
 ※フィルター交換しないまま使用すると水質の劣化やウォーターサーバーの破損の原因となります。

2 扉を開けてください。

3 フィルター A をしっかりと手前に45度引き上げてください。(ピーと音がなります)

角度が足りないと、水漏れが発生します。

4 フィルター B も同じように外してください。
 ※必ずフィルター A・B 両方外してください。

左に回して外してください。

注意 フィルターを取外す際、お水がこぼれる場合がありますので、タオルなどを用意してから交換をはじめてください。フィルターの中にお水がたまっている場合は、中のお水を捨ててください。
 ※ウォーターサーバーにこぼれた時はその都度拭き取ってください。

フィルターの交換方法

電源プラグは、挿したまま交換してください。
 ●ご用意していただくもの・・・タオルなど

1 扉の開け方 (扉ロックレバーの使用方法)

扉を開けます。

下のくぼみに指を入れて、上にあげてください。

上にあげた状態で、ボタンを押す

引く

上にあげた状態で、ボタンを押す、そのまま手前に引いて扉を開けてください。

5 フィルター A を右に回し、しっかりと接続してください。
 ※取付けが不十分な場合、水漏れが発生します。ご注意ください。

新しいフィルターのキャップを外す。

押し込みながら、右まわりにねじ込む。

STEP-1 押し込み位置

STEP-3 ストップ

フィルターの「押し込み位置」を正面にし、フィルター挿入口に挿す。

フィルターの「止」が正面に来たら取付け完了です。

フィルターについて (つづき)

6

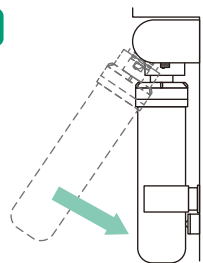

本体のフィルターAホルダーにしっかりとはまるように押し込んでください。

7

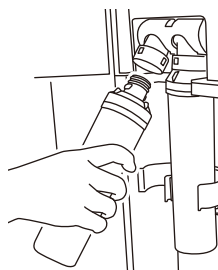

フィルター B も同じように取付けてください。
※隣のフィルターとの間で指をはさまないように注意してください。

8

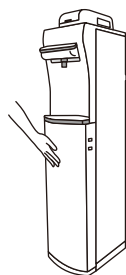

フィルター A・B がしっかりと取付けられているか確認して、扉を閉めてください。

! 手をはさまないように注意してください。

注意

フィルターの取付け不十分が原因で、お水が漏れる場合があります。フィルター交換した後に、念のため水漏れしていないかを確認してください。

【フィルターの廃棄について】

使い終わったフィルターは、フィルター内の水を捨て各自治体の規則に基づき処分してください。

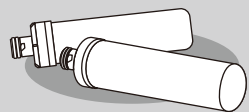

フィルター A / 材質：ポリプロピレン
ろ過材：活性炭・不織布・ATS（イオン交換樹脂）
フィルター B / 材質：ポリプロピレン・ABS
ろ過材：活性炭・不織布・中空糸膜（ポリスルホン）

フィルター水受けトレイについて

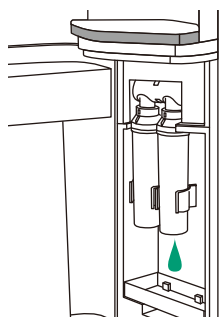

フィルター交換時にお水がこぼれる場合があるため、フィルター水受けトレイが設置されています。お水がたまった場合は、その都度お水を捨ててください。

フィルター水受けトレイの取外し方法

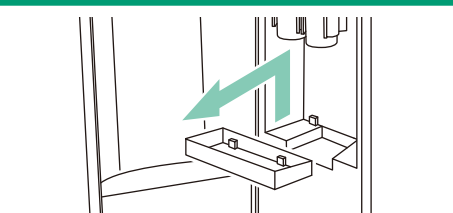

上に持ち上げ、手前に引くと取外すことができます。

小物ポケットについて

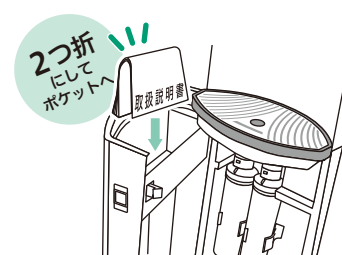

扉の内側に取扱説明書などを入れておける「小物ポケット」があります。

注意

小物ポケット、または扉の中に臭いの強いもの（芳香剤・石鹸・食品など）を入れないでください。フィルターやお水に臭いが移る恐れがあります。

水抜きの方法

ウォーターサーバーを移動させる際は、必ず水抜きを行ってください。



コップなどで受けながら常温水ボタンを押して、お水が出なくなるまで排水してください。給水タンクの水も捨ててください。

操作パネルが動かないときの水抜き方法

エラー表示や電気が使えないなど、操作パネルで水抜きができない場合は、以下の手順で水抜きを行ってください。
※水抜きを行わずウォーターサーバー本体を移動させると、本体内のタンクからお水が漏れる場合があります。

●ご用意していただくもの・・・バケツ・タオルなど

1

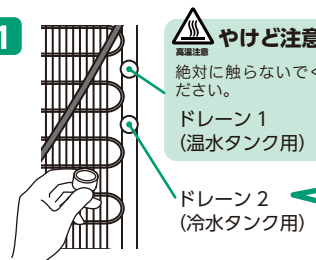

やけど注意
絶対に触らないでください。

ドレイン 1
(温水タンク用)

ドレイン 2
(冷水タンク用)

ドレインの蓋（キャップ）は2層式です。

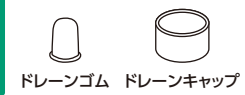

お子さまが部品を飲み込まないように十分にご注意ください。

電源プラグをコンセントから抜いて約 3 時間後、ドレイン 2 のキャップを取り外します。このときドレインゴムは、まだ外れないようになっていますが、念のためバケツを用意しておいてください。

2

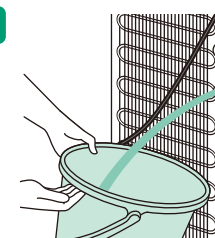

ドレインゴムを手前に引き抜くと同時に排水されます。バケツなどで受けながら作業を行ってください。

お手入れの仕方

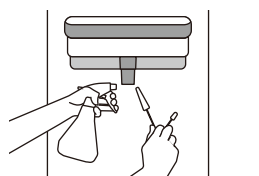
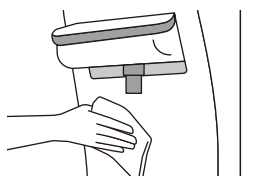
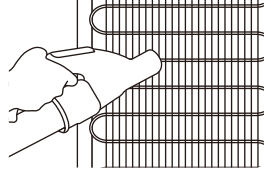
蛇口	本体・蛇口まわり	背面部分
<p>〈目安…1週間に1回〉</p> <p>キッチンペーパーなどで汚れを拭き取ってください。細かい部分は清潔なブラシ等で清掃してください。</p> 	<p>〈目安…1週間に1回〉</p> <p>清潔なふきんや乾いたタオルなどで汚れを拭き取ってください。また、水を含ませたスポンジや柔らかい布をよく絞り拭いてください。</p> <p>※汚れがひどい場合は中性洗剤で洗浄し、洗剤が残らないよう、よく拭いてください。</p> 	<p>〈目安…1ヶ月に1回〉</p> <p>付着したホコリなどを掃除機で吸い取った後、水を含ませた柔らかい布などをよく絞り拭いてください。</p> 

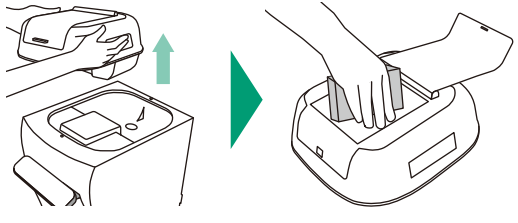
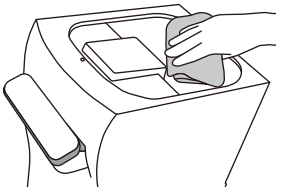
給水タンク	トップカバー
<p>〈目安…3日に1回〉</p> <p>取外し方：給水タンクを垂直に持ち上げ、取外します。</p> <p>※給水タンクには、お水が漏れないように逆止弁が付いていますが、数滴程度お水がこぼれる場合があります。</p> <p>中性洗剤をつけた柔らかいスポンジで、内側を洗ってください。その後、水道水でよくすすいでください。</p> <p>※研磨剤は使用しないでください。</p> 	<p>〈目安…給水タンクを洗うとき〉</p> <p>キッチンペーパーやアルコールティッシュなどで拭いてください。</p> <p>※洗剤は使用しないでください。</p> 

水受けトレイ

〈目安…1週間に1回〉

取外し方：図のように水受けトレイを持って水平に引きながら外します。目皿と水受けトレイは外れますので、中性洗剤をつけた柔らかいスポンジで、洗ってください。その後、水道水でよくすすいでください。

※研磨剤は使用しないでください。

※たまり水は捨ててください。

取付け方：**ここ**部分が合うように水平にセットし、カチッと手ごたえがあるまで押し込んでください。

※確実にセットされているかどうか確認してください。

※セットが不十分の場合、上に乗せた容器が落下する恐れがあります。



カチッと手ごたえがあるまで

フィルター水受けトレイ

〈目安…1週間に1回〉

取外し方：上に持ち上げ、手前に引くと取外することができます。

※フィルター水受けトレイに水がたまっている場合は、お水がこぼれる可能性があるため、十分注意して取外してください。

中性洗剤をつけた柔らかいスポンジで、洗ってください。その後、水道水でよくすすいでください。

※たまり水は捨ててください。

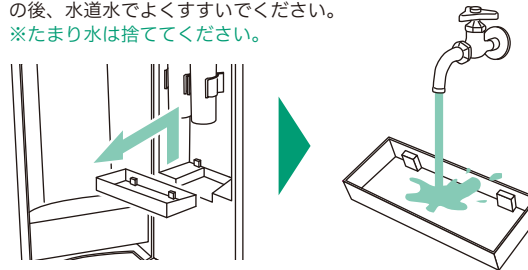

故障かなと思ったら

現象	原因	対処方法
水が出ない 温水・常温水・冷水	<ul style="list-style-type: none"> ●給水タンクに水が入っていない。 ●ロック状態のまま、温水・常温水・冷水ボタンを押している。 ●電源プラグがコンセントから抜けている。 ●停電、またはブレーカーが落ちている。 ●フィルターが取付けられていない、またはフィルターの取付け不備。 ●一時的な、フィルター感知スイッチの接触不良。 	<ul style="list-style-type: none"> ●給水タンクに水を入れてください。(20 ページ「お水の入れ方」を参照。) ●ロックの状態を確認してください。(15～17 ページ「ロックについて」を参照。) ●電源プラグをコンセントに挿し込んでください。 ●ご自宅、オフィス等の電気の配電盤を点検してください。 ●フィルター A・B がフィルターホルダーにしっかり取付けられているか確認してください。(22～24 ページ「フィルターの交換方法」を参照。) ●フィルター A・B を取付け直してください。そして、フィルターがホルダーにしっかりはまるように押し込んでください。(注意) フィルターを外す際、フィルター内部に残っている水を逆さにして捨ててください。(22～24 ページ「フィルターの交換方法」を参照)
	<ul style="list-style-type: none"> ●給水タンクの接続不備。 ●安全装置の作動による、1 分間連続出水後の出水停止。 ●背面パネルにある B ユニットの接続不備。もしくは、外れている。 	<ul style="list-style-type: none"> ●給水タンクを外し、再度セットしてください。(21 ページ「給水タンクのセット方法」を参照。) ●再び利用したいボタン (温水・冷水・常温水) を押してください。 ●B ユニートを確実に挿し込んでください。
水の出が悪い	<ul style="list-style-type: none"> ●フィルターの取付け不備。 ●給水タンクの接続不備。 ●一時的な、フィルター感知スイッチの接触不良。 	<ul style="list-style-type: none"> ●フィルター A・B がフィルターホルダーにしっかり取付けられているか確認してください。(22～24 ページ「フィルターの交換方法」を参照。) ●給水タンクを外し、再度セットしてください。(21 ページ「給水タンクのセット方法」を参照。) ●フィルター A・B を取付け直してください。そして、フィルターがホルダーにしっかりはまるように押し込んでください。(注意) フィルターを外す際、フィルター内部に残っている水を逆さにして捨ててください。(22～24 ページ「フィルターの交換方法」を参照)

現象	原因	対処方法
冷水・温水がぬるい	<ul style="list-style-type: none"> ●冷水の出し過ぎ、または冷却時間が短すぎる。 ●温水の出し過ぎ、または加熱時間が短すぎる。 ●設置場所の温度が高い。 ●背面の放熱部にホコリが詰まっている。 ●ウォーターサーバーの背面が壁の近くに設置されている。 ●エコモード (ECOランプ点灯) になっている。 ●エコモード終了直後である。 	<ul style="list-style-type: none"> ●時間を置いて使用してください。 ※一度に大量に使用すると温度がぬるくなる場合があります。 ●再加熱を行ってください。(13～14 ページ「再加熱の方法」を参照。) ●直射日光の当たらない風通しの良い場所に設置してください。 ●背面放熱部 (黒い金網部分) を清掃してください。 ●背面を壁より 15 cm 以上離して、背面放熱部からの熱が逃げないようにしてください。 ●ECOボタンを 1 回押してエコモードを解除してください。(約 30 分以内で温水が適温になります。)(18 ページ「エコモードを解除する」を参照。) ●約 30 分以内で温水が適温になります。
水が漏れている	<ul style="list-style-type: none"> ●フィルターの取付け不備。 ●給水タンクの接続不備。 	<ul style="list-style-type: none"> ●フィルター A・B がフィルターホルダーにしっかり取付けられているか確認してください。(22～24 ページ「フィルターの交換方法」を参照。) ●給水タンクを外し、再度セットしてください。(21 ページ「給水タンクのセット方法」を参照。)
常温水ボタンのランプが点滅している	<ul style="list-style-type: none"> ●内部タンクにお水が入っていない。 	<ul style="list-style-type: none"> ●給水タンクに水を入れてください。(20 ページ「お水の入れ方」を参照。)
操作パネルの全てのランプが消灯している	<ul style="list-style-type: none"> ●停電、またはブレーカーが落ちている。 ●電源プラグがコンセントから抜けている。 	<ul style="list-style-type: none"> ●自宅、オフィス等の電気の配電盤を点検してください。 ●電源プラグをコンセントに挿し込んでください。
ピーピーと音がして操作パネルの全てのランプが点滅している	<ul style="list-style-type: none"> ●フィルターが取付けられていない、またはフィルターの取付け不備。 	<ul style="list-style-type: none"> ●フィルター A・B がフィルターホルダーにしっかり取付けられているか確認してください。(22～24 ページ「フィルターの交換方法」を参照。)

故障かなと思ったら (つづき)

現象	原因	対処方法
全てのランプが点滅している (ピーピーと音はなし)	●内部タンクにお水が入っていない。	●コンセントに挿して 10 分以上経過しても改善されない場合は、不具合が生じている可能性がありますので、お取り扱い店にご連絡ください。
ピーピーと音がして、操作パネルのロックランプと E C Oランプが点滅している	●ウォーターサーバー内部から水が漏れている。	<div style="background-color: black; color: white; padding: 5px; text-align: center;"> まず給水タンクを外し、電源プラグを抜いてください。 </div> ●ウォーターサーバー周辺を確認し、水漏れがある場合は拭き取ってください。 ※お取り扱い店にご連絡ください。
冷水ランプと温水ランプが交互に点滅している	●背面パネルにある B ユニットの接続不備。もしくは、外れている。	●B ユニットの確実に挿し込んでください。(B ユニットは 9 ページを参照。)
ロックボタンが点滅する	●加熱機能の不具合の可能性。	●不具合が生じている可能性がありますので、お取り扱い店にご連絡ください。
騒音 (ノイズ) がする	●ウォーターサーバーが傾いている。 ●温水・常温水・冷水を使用したときのモーター音。 ●壁や他の製品にウォーターサーバーが触れている。 ●冷却装置の作動音。	●ウォーターサーバーを水平に保ってください。 ●数分お待ちください。(内部タンクが満タンになればモーター音は止まります。) ●ウォーターサーバーを壁や他の製品から離してください。 ●正常な作動音です。設置箇所を変更しても改善されない可能性がございます。
水が臭う 味がおかしい	●フィルターが交換時期を過ぎている。 ●給水タンクの水を入れたまま、数日間使用しなかった。	●新しいフィルターに交換してください。 フィルター性能に応じて、定期的にフィルターをお届けします。フィルター到着後は速やかに交換してください。 ※改善しない場合は、お取り扱い店にご連絡ください。 ●給水タンク内の水を全て捨て、洗浄を行ってから水を入れ直し、1 分以上常温水を出してください。 ※改善しない場合は、お取り扱い店にご連絡ください。
蛇口から白い結晶物が出る	●加熱や冷却によりミネラル成分が結晶化した。	●ミネラル成分が結晶化したもので、飲んでも問題ありません。気になるようでしたら、結晶物を取り除いてお飲みください。

※上記以外で不明な点などがございましたら、お取り扱い店にご連絡ください。

仕様

商品名	フローズ (flows)		
サイズ	W260×D330×H1200 mm		
重量	約 20 kg		
冷水タンク	1.5 L	温水タンク	1.3 L
常温水タンク	1.1 L	給水タンク	約 4L
電動機消費電力	85W	ヒーター消費電力	350W
UV 殺菌ユニット	1W		

本体材質： 冷水タンク / SUS304 天面パネル / ABS
 温水タンク / SUS304 フロントパネル / ABS
 常温水タンク / PP サイドパネル / 鋼板
 給水タンク (蓋) / SAN(ABS) 底板 / ABS

フィルター材質： フィルターA / 材質：ポリプロピレン
 ろ過材：活性炭・不織布・ATS (イオン交換樹脂)
 フィルターB / 材質：ポリプロピレン・ABS
 ろ過材：活性炭・不織布・中空糸膜 (ポリスルホン)

●定格電圧：AC100V/50 ~ 60Hz

●電源コード：1.8m

※本機は日本国内用に設計されています。規格の異なる海外では使用できません。

※製品改良の為、予告無く仕様・外観を変更する場合があります。

浄水フィルターの性能については、ウォーターサーバーの扉内のシールをご確認ください。